

# 回覧

## 『書き初め会』お知らせ

### 養寿寺 (ようじゅじ)

( 花園町区民会館のとなり ☎ 52-4470 )

- ・参加対象は 小学生 (定員約10名)
- ・実施日は 令和8年1月4日 午前9時～正午までに

小学校4年以下の部 題 「光」

小学校5～6年の部 題 「未来」

～ お寺で申し込み (年末まで) ～

- ・表彰 優秀賞1名 (図書券千円)  
佳作 2名 (図書券五百円)
- ・その他 ① 参加無料  
② 参加者全員に記念品進呈



.....  
少し早めに始めます。↓

大晦日：12月31日 夜11時00分頃 より

養寿寺 「除夜の鐘」 12時30分頃終了

先着 約500名の方にお寺のオリジナルクッキーを  
おわたしします。

～養寿寺世話方会主催～

令和7年度 若園中学校 常設資源回収置き場のご案内とお願い

日頃は、若園中学校PTA活動に格別のご協力を賜り、厚くお礼申し上げます。  
さて、令和7年度の若園中学校PTAリサイクル活動ですが、  
学校内に資源回収置き場を常設し、回収しています。  
下記のとおり実施していますので、地域の皆様のご協力をお願い申し上げます。

記

- 1 実施日時：平日 午前9時～午後4時
  - ・ 正門のカギが開いている時間にご利用できます。
  - ・ 正門を開けてお入りください。
  - ・ お帰りは正門を閉めてください。
  - ・ 生徒が活動している場合があります。十分注意してください。
- 2 回収場所：若園中学校内 北棟と特別棟との間。自転車置き場付近。  
\* 正門から案内看板に従って車でお入りください。

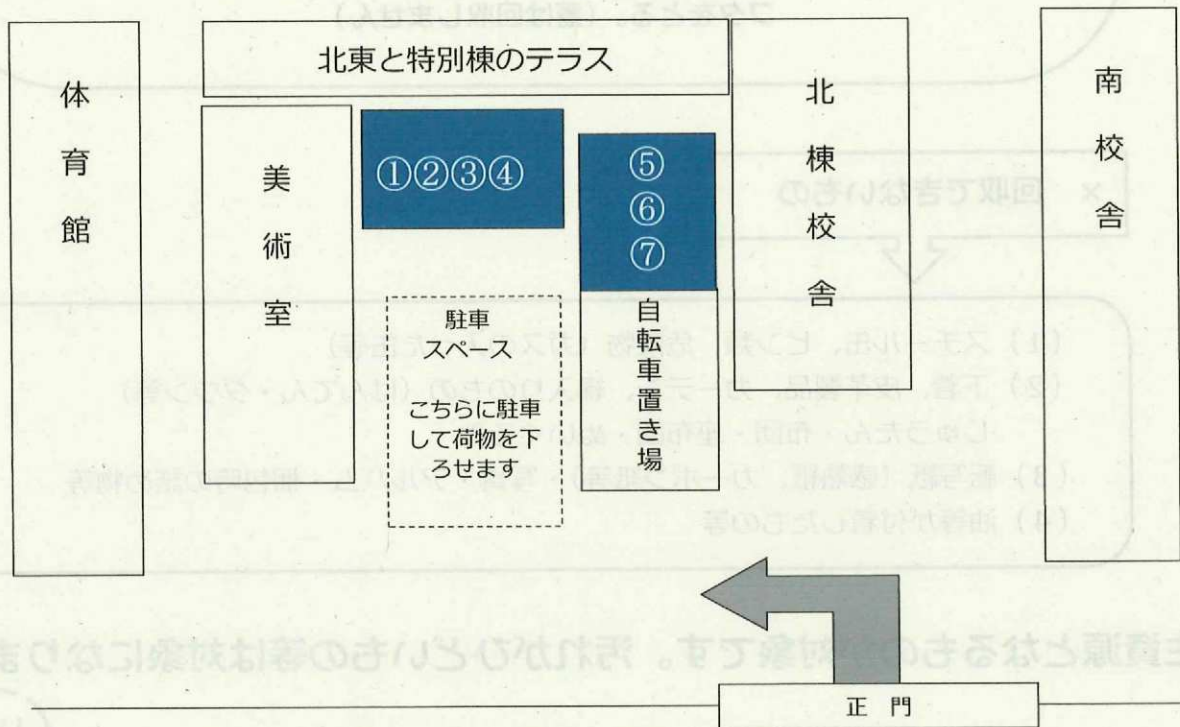

※回収できるものについては裏面に記載。

○ 回収できるもの

- ◎ダンボールを入れる際、整理をし、次に入れる人への配慮をして入れて下さい。
- ◎洗わず、ラベルのはがしていないペットボトルは回収できません。



- ①ダンボール・・・畳む。紐でしばったままでOK。
- ②新聞紙・・・新聞のみ。※紐は取り除いてください。
- ③雑紙・・・広告・雑誌・文庫本・辞書などの本、学校プリント  
カタログ、習字の紙、封筒、包装紙、菓子箱、ティッシュ箱  
紙袋（ビニール・プラスチックの取っ手は外す）等  
※紐は取り除いてください。
- ④古着・古布・・・（再利用できる物）Tシャツ・ジャージ・スーツ  
トレーナー・ジーンズ・着物・毛糸製品・シーツ・  
毛布等
- ⑤アルミ缶・・・洗う。つぶしてもつぶさなくても可。
- ⑥紙（牛乳）パック・・・洗って切り開き、乾燥させたもの  
内側のアルミ箔等は取り除く  
プラスチックの注ぎ口が付いているものは取り除く
- ⑦ペットボトル・・・ラベルをはがし、洗って乾いたものをつぶす。  
フタをとる。（蓋は回収しません）

× 回収できないもの

- (1) スチール缶、ビン類、危険物（ガスの入った缶等）
- (2) 下着、皮革製品、カーテン、綿入りのもの（はてん・ダウン等）  
じゅうたん・布団・座布団・ぬいぐるみ
- (3) 転写紙（感熱紙、カーボン紙等）・写真・アルバム・梱包時の詰め物等
- (4) 油等が付着したものの等

再生資源となるものが対象です。汚れがひどいもの等は対象になりません。

分別回収にご協力よろしくお願いします



オレンジカフェ

# カフェみのり



## オレンジカフェってどんな場所？

認知症の方と家族を支える、心のよりどころとして地域の方や専門職と相互に情報共有をし、誰かとつながれる場所—

どんな世代でも皆が集まりたくなる、何でも話せて、病気があってもなくても皆同じ…皆が笑顔になれる場所—

次回開催日	R7年12月13日(土)
場所	みのり園(地域交流スペース)
時間	午前10:00 ~ 11:30
内容	松ぼっくりツリー作り 
参加費	一人100円 予約不要
お問い合わせ先	みのり園地域包括支援センター 0565-53-6361

みんなで来てね♡

待ってるよ



スリッパの数に限りがあります。上履を用意していただくと幸いです♡



※発熱のある方や体調不良の方は、恐れ入りますが参加をお控えください。  
※予告なく日程が中止・変更になる場合がございます。ご了承ください。

# コンサートホールが やってきた♪

～クラシックコンサートを楽しもう!!～

作曲家に焦点を当てたクラシック講座、室内楽やオペラを解説と共に紐解くコンサートなど、数々の伝説(!?)の公演を打ち立てた作曲家・ピアニスト加藤昌則がホールを飛び出します。「豊田市コンサートホールに行ったことがない」クラシックは縁遠いなあ」という方も大歓迎。実演付きの特別編!五感で味わう玄人にも素人にも痺れる出前レクチャー!!

## PROGRAM

ドビュッシー:アラベスク 第1番

フォーレ:エレジー

ラヴェル:ツィガーヌ

メンデルスゾーン:ピアノ三重奏曲 第1番 二短調

なかなかみなさまと  
お目にかかれないので、  
こちらからやってきちゃいまーす★



ヴァイオリン 水谷 晃

チェロ 山際奈津香



お話・ピアノ 加藤昌則

【交流館申込み枠 先着 50名】

2026年

1月25日(日) | 若園交流館 定額100%

14:00開演(13:30開場)

【入場料 {全席自由}】 500 円(税込) 未就学児不可

申込み開始 12月16日(火) 午前10時～

※電話・若園交流館窓口にて予約を受付けます。

入場料は開催当日会場にてお支払いください。

※支払いはおつりのないようお願いします。

※室温が一定になりにくい場合がございますので、体温調整がしやすい服装でご来場ください。

## こんなに近くで音が浴びられるなんて!?

ピアノ・トリオは、最小のオーケストラとも言えるかもしれません。

高音域を担当するヴァイオリン、低音域で支えるチェロ、和音や様々な伴奏で音楽を彩るピアノ。

これらが混ざり合う合奏は、まさにオーケストラ的と言えます。

そんな小さなオーケストラが、コンサートホールを飛び出して、皆様のお近くの交流館にやってきます!

コンサートホールとはまた違う、目の前で繰り広げられる、そんなコンサートに是非お越しいただき、

奏でられる多彩な楽器の響きを全身で味わっていただければと思います。

前半はそれぞれの楽器の魅力もお伝えし、後半はピアノ・トリオの中で最も演奏回数が多いと思われる名曲、メンデルスゾーンの作品を堪能していただきます。

これだけ聞いたら行ってみたいくなりませんか?お待ちしております。



かとう まさのり

### 作曲家・ピアニスト 加藤昌則

神奈川県出身。東京藝術大学作曲科を首席で卒業し、同大学大学院修了。作品のジャンルはオペラ、管弦楽、声楽、合唱曲など幅広く、作品に新しい息吹を吹き込む創意あふれる編曲にも定評がある。福田進一、藤木大地、福川伸陽、三浦友理枝、奥村愛など多くのソリストに楽曲提供をしており、共演ピアニストとしても評価が高い。2001年デビューCD「SOLO」(アートユニオン)リリース。同CDの収録曲の楽譜集も出版。女声合唱組曲「5つのソネット」や宮本益光作詞による合唱組曲「あしたのうた」など楽譜も多く出版されている。2005年、日本を代表するクラシック・サクソフォン奏者、須川展也からの委嘱により、「スロヴァキアン・ラブソング〜サクソフォンとオーケストラのための〜」を作曲、スロヴァキア・フィルハーモニー管弦楽団の東京公演(サントリーホール)で初演され、その後、須川展也のアルバムにも収録。また2009年ブラティスラヴァにて演奏され満場の喝采を浴びた。2006年自身初のオペラ作品《ヤマト/オロチ》を発表、日本経済新聞紙上などで絶賛される。その後も2006年管弦楽曲《刻の里 標石(ときのマイルストーン)》(神奈川県フィルハーモニー管弦楽団委嘱作品/2008年東京オペラシティコンサートホール開館10周年記念公演にて再演)、2012年「福島復興・復活オペラプロジェクト」オペラ《白虎》(第11回佐川吉男音楽賞受賞)、2013年管弦楽曲《Legends in the Sky》、2014年連作歌曲《二本の木》(王子ホール委嘱作品)、2015年合唱曲《地球をつむぐ歌声》(NHK全国学校音楽コンクール小学校の部課題曲)、2018年管弦楽曲《Sixteenth Montage》(セントラル愛知交響楽団委嘱作品)ほか、数多くの作品を発表。NHK2020応援ソング「ハブリカ」の合唱編曲も手掛けている。独自の視点・切り口で企画する公演やクラシック講座などのプロデュースカにも注目を集めており、王子ホール「銀座ぶらっとコンサート Caféシリーズ」(企画・ピアノ)、横浜市栄区民文化センター リリス「リリス芸術大学クラシック学部」(企画・ピアノ)、長野市美術館「加藤昌則のぶっとびクラシック」(企画・ピアノ)などを務めている。最新CDは2017年発売「PIANO COLOURS」(エイベックス・クラシックス)。2016年4月よりNHK-FM「鍵盤のつばさ」番組パーソナリティーを担当。2019年〜2023年 長野市美術館レジデント・プロデューサー。2022年4月よりひらしん平塚文化芸術ホール 音楽アンバサダー。[Official Website] www.masanori-music.com



みづなにあきら

### ヴァイオリン 水谷晃

大分市生まれ。南山国際高等学校を経て、桐朋学園大学を首席で卒業。ヴァイオリンを小林健次氏に師事。在学中Verus String Quartetを結成し、第57回ミュンヘン国際音楽コンクール弦楽四重奏部門で第三位入賞。群馬交響楽団、東京交響楽団の各コンサートマスターを歴任後、現在、東京都交響楽団コンサートマスターと

オーケストラ・アンサンブル金沢客員コンサートマスターを兼任。ゆふいん音楽祭音楽監督、母校・桐朋学園大学講師として後進の育成にも取り組んでいる。

豊田市ジュニアオーケストラOB。

<https://www.wakako-akira-violin.com/>



やまざわ なつか

### チェロ 山際奈津香

愛知県立芸術大学音楽学部器楽科弦楽専攻首席卒業。同大学院音楽研究科修士課程首席修了。梶原賞、中村桃子賞受賞。

第27回、第29回読売中部新人演奏会、文化庁主催「日韓の若い音楽家によるオーケストラアカデミー2005」、プロジェクトQ・第10章等に出演。第22回リゾナーレ室内楽セミナーにて最優

秀カルテットとして、緑の風音楽賞、及び講師特別賞を受賞。第1回宗次ホール弦楽四重奏コンクール第1位、及び聴衆賞、オーナー賞受賞。

これまでに中島嶺、天野武子、河野文昭の各氏に師事。

現在、ザ・ストリングス名古屋、愛知室内オーケストラチェロ奏者。

## 過去の参加者のコメント

- とてもわかりやすい解説で、90分があっという間でした。(30代・男性)
- このようなレクチャーをずっと待っていました。  
加藤先生のおちゃめな部分と天才的な部分、両方面白かったです。(50代・女性)
- クラシックがより近くに感じられるようになりました。演奏もステキです。(60代・女性)
- なみだが出たよ。(10歳未満・男性)



**若園交流館** 〒473-0924  
愛知県豊田市花園町胎ノ田8-5  
**TEL.0565-53-0028**

- 駐車場台数 / 113台(第2駐車場含む)
- 最寄り駅 / 名鉄三河線「三河八橋駅」から徒歩20分



← 若園交流館 HP



イベント  
おでかけ



TV

災害・避難所



お役立ち情報

豊田市のニュース  
テレビの

dボタンで配信!!



配信開始

2025.9.1(月)

使い方は  
かんたん

d

- 1 テレビのチャンネルを  
東海テレビ (1ch)、中京テレビ (4ch)、  
CBC テレビ (5ch)、メ〜テレ (6ch)  
にあわせる
- 2 リモコンの「dボタン」を押す
- 3 自治体の情報発信に関する項目から、  
豊田市の情報を選択する

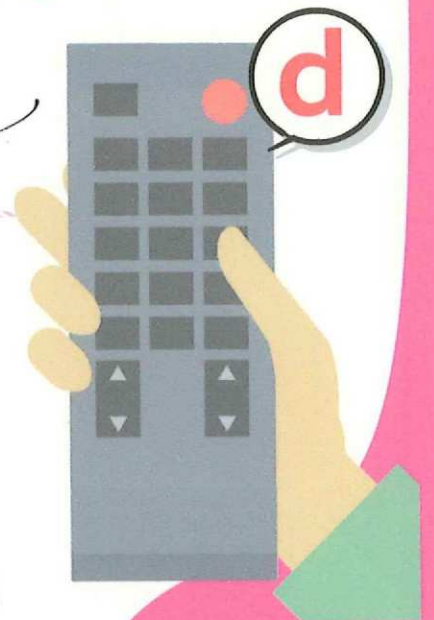

※画面の表示方法はチャンネルによって異なります。

お問合せ  
豊田市役所 広報課  
☎0565-34-6604

# JESCO 豊田PCB廃棄物処理事業だより(No.259)

## 1. 全国労働衛生週間の取組について

10月1日から7日まで実施された第76回全国労働衛生週間に、『ワーク・ライフ・バランスに意識を向けて ストレスチェックで健康職場』をスローガンにして、労働衛生活動に取り組みました。

1日(水)に開催した衛生大会では、所長と運転会社社長から、「これからはライフにも目を向けられる職場づくりが大切」との訓示がありました。

これを機会に自らの健康と安全を守る意識を高め、より良い働き方について考え、行動に移していきます。



2日(木)には、保健師による健康教室「正しく知って対応しよう!身近な病気～科学的根拠に基づくがん予防～」を開催しました。

統計では日本人の2人に1人は”がん”になり、大腸がんが最も多く発生しているとのことでした。科学的根拠に基づく予防法として、禁煙、節度ある飲酒と食事、運動及び体型維持に努めることでリスクを低減でき、併せて「がん検診」で早期にがんを発見できれば、9割以上が完治するとの説明があり、改めて早期発見が大切なことを認識させられました。



## 2. 交通安全街頭活動を行いました

9月24日(水)に、豊田市の「秋の交通安全市民運動」に参加しました。

秋は日の入り時間が急激に早まり、夕暮れ時は運転者から歩行者や自転車の動きが見えづらく、さらに仕事や学校からの帰宅時間とも重なるため、歩行者や自転車が被害に遭う交通事故の危険性が高まり、重大事故が多く発生しています。

当事業所からは、JESCOと運転会社の社員17人が、交通安全の横断幕やのぼり旗を立てて、通行するドライバーに、安全運転を呼び掛けました。



### 3. 健康講話について

当事業所では、社員の健康管理の一環として、産業医による健康講演会を定期的  
に開催しており、本年度第2回目を9月30日  
(火)に「ワーク・ライフ・バランスに意識を向  
けて ストレスチェックで健康職場」をテーマ  
に開催しました。

今回の講話では、メンタルヘルスを取り巻  
く現状、職場のストレスを高めるリスク要因、  
ストレスの予防、セルフケア及びラインケア  
などについてお話がありました。ストレスを  
溜めずに仕事や生活を送る方法などを確  
認し、セルフケアの重要性を再認識しました。



### 4. 令和7年7月の環境モニタリング結果について

令和7年7月のモニタリング結果

区分	場所	7月結果	管理目標値	単位	
排気	PCB	建屋排出口1 (1-4系ガラリ)	0.001未満	0.01以下	mg/m <sup>3</sup> N
		建屋排出口2 (5系)	0.001未満		
		建屋排出口3 (6系)	0.001未満		
	DXNs	建屋排出口1 (1-4系ガラリ)	0.00063	0.1以下	pg-TEQ/m <sup>3</sup> N
		建屋排出口2 (5系)	0.0000032		
		建屋排出口3 (6系)	0.00050		
排水	放流口	PCB	0.0005未満	0.0005未満	mg/l
		DXNs	0.0029	5以下	pg-TEQ/l



排気測定の様子

当事業所では、排出源と周辺環境の2種類の環境モニタリングを実施しています。排出源  
モニタリングでは、施設における排気、排水、騒音、振動、悪臭を測定しています。このうち、排  
気、排水中のPCBとダイオキシン類(DXNs)については、年4回測定しており、令和7年7月の  
モニタリング結果は、豊田市との協定で約束している管理目標値未満となっています。

なお、周辺環境モニタリングを含めた年度毎の結果などについては、以下のリンク先のJE  
SCOホームページでご確認いただけます。

<https://www.jesconet.co.jp/facility/toyota/report.html>



デジ丸

問合せ先

アザラシのびーちゃん



中間貯蔵・環境安全事業株式会社 (JESCO)

豊田PCB処理事業所 電話: 0565-25-3110 FAX: 0565-24-0543

【豊田PCB処理事業HP】 <https://www.jesconet.co.jp/facility/toyota/index.html>

# mama COA christmas workshop

12.14.sun 10:00~13:00

会場：前林交流館

クレヨンを溶かして流し込むメルトクレヨンアートの  
オーナメント作りや、毛糸玉のリース作り、  
スタンドグラスのようなディンプルアートで作るクリスマス雑貨など  
お気に入りのクリスマスグッズを作ってみよう♪  
キラキラスライムのワークショップやシャカシャカキーホルダーなど  
小さな子どもと一緒に楽しめるワークショップ  
ばかりなので親子でぜひ遊びにきてね♪

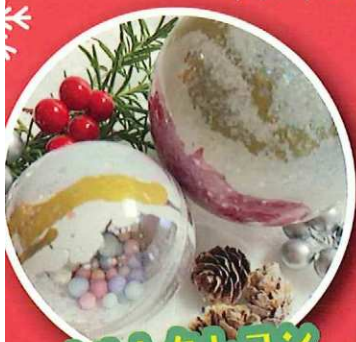

## メルトクレヨン アート

〈オーナメント作り〉  
1個 1,800円~  
〈オブジェクトツリーペイント〉  
1個 2,500円~



## ディンプルアート

1個 700円~



## 毛糸玉 クリスマスリース

〈小〉1個 700円~



## クリスマス プレゼント

サンタの衣装や  
クリスマスのアイテムを  
身につけて遊びに  
来てくれた子には  
ささやかな  
プレゼントがあるよ



### ■ お問い合わせ

mama COA marche 実行委員会  
mamacoa.marche@gmail.com  
TEL.0565-98-0624 (月・金 10:00~15:00)

地域商業の発展と起業家ママを応援しています♪

※写真は実際の物と異なる場合がございます。  
※マルシェの内容につきましては、変更になる場合もございます。

## 新規消火器斡旋のお知らせ

区民の皆さんへ

花園町自警団

平素より火災予防の普及につきまして、区民の皆さんにはご協力いただき誠に有難うございます。さて、自警団火災予防活動の一環として下記の新規消火器の斡旋を行いますので、ご利用くださいますようお願い申し上げます。

### ★消火器斡旋価格(消費税込み) ◆強化液消火器(中性)【後片付けが簡単!!】

品名	(型式)	斡旋価格	リサイクルシール	合計金額
家庭用消火器	ニューリトルファイヤーベツト	9,000円	リサイクルシール付き	9,000円

### ★消火薬剤詰替の取り扱いについて

粉末消火器の薬剤詰替は以下の事から取り扱っておりません。

ご家庭などの任意で設置している消火器には交換の義務はありません。

消火器には設計標準使用期限があります。適正な保管状態では薬剤詰替えなく使用できます。

設計標準使用期限を超えた消火器の詰め替え取引先の第一防災が取り扱っていません。

### ★不用消火器(廃棄)の引き取り(消費税込み)

ABC粉末消火器	10型以下	① 1,000円 保管・収集運搬委託料金	② 500円 リサイクルシール代金	①+② 1,500円 合計金額
----------	-------	-------------------------	----------------------	--------------------

<重要>

2010年製以降の消火器はリサイクルシール付(①保管・収集運搬委託金のみの¥1000)が回収料金となります。

※リサイクルシールには有効期限があり、期限を超えた場合は再度リサイクルシールの購入が必要になります。

有効期限内のシールが貼付されている消火器を廃棄する場合は、新たにシールを購入する必要はありません。

※新規購入・詰替・廃棄希望の方は、別紙申込用紙にご記入下さい。

(組長控え欄の記入も忘れずに御願います。)

※当日はおつりの無いようお願いいたします。

### 【日程】

令和8年2月1日「新規消火器の配布と不用消火器(廃棄)の回収

※当日は自警団員がご自宅へ回収と配布にお伺いします。

### ※各組長さんへ

・回覧が終わりましたら申込用紙を令和8年1月9日(金)までに区事務所へ提出をお願いします。

・別紙申込用紙の『組長控え』を切り取り保管してください。

問合せ先: 花園町自警団 団長 小島 090-1727-4789 取引先: 有限会社 第一防災 0565-52-2562

※当日の感染症予防対策は十分に行う予定ではございますが皆様の健康を第一にご検討いただければ幸いです。

# 新規購入・廃棄の申込用紙

<実施日>

配布・廃棄回収: 令和8年2月1日(日)

実施日に都合の悪い方は、  
変更希望日を記入して下さい。  
(希望日に合わない場合は、  
日程調整の電話をさせていただきます。)

←----- 忘れずに必ず記入して下さい

組

※本数を記入して下さい

氏名	住所	電話番号	新規購入		廃棄		回収配布 変更希望日
			ファイヤーベツト		シール無	シール有	

## 【各組長さんへ】

(注意) リサイクルシールの有無で  
料金が異なります

回覧が終わりましたら、区事務所へ提出をお願いします。

※区事務所へ提出して頂かなければ受理ができませんので、必ず提出をお願いします。

**提出期限: 令和8年1月9日(金)まで**

(もし期限後に注文を希望される方がいましたら、問合せ先(自警団長)までご連絡下さい。)

キリトリ

キリトリ

## 組長控え

※本数を記入して下さい

氏名	住所	電話番号	新規購入		廃棄		回収配布 変更希望日
			ファイヤーベツト		シール無	シール有	

<実施日>

配布・廃棄回収: 令和8年2月1日(日)

<問合せ先>

花園町自警団 団長: 小島 090-1727-4798

住宅用消火器

# ニューリトルファイヤーペット

VF1HA

住宅用

蓄圧式

液体

お酢のチカラで消火する  
身体に優しい消火器



日本製

住宅用消火器

**ニューリトルファイヤーペット VF1HA**

本体希望小売価格(税抜) **14,500円**  
※リサイクルシール代別途

型式番号	消第30~18号	総質量	約2.2kg
消火薬剤	強化液(中性)1.0L	全高×全幅×胴径(mm)	375×145×85
適応火災	普通・天ぷら油・ストーブ・電気	放射時間	約12秒
使用温度範囲	-20℃~+40℃	放射距離	4~6m



住宅防火安心マーク  
住宅防火対策推進協議会が  
推奨する商品に表記される  
住宅防火安心マークです。

火災  
お見舞金 **最高30万円**

Webよりご登録ください。登録日より  
1年間以内に、万一罹災された場合、  
最高30万円までの火災お見舞金を  
支給いたします。

POINT

**1** 中性薬剤は人に優しく使用後の復旧が容易

お酢の成分と食品原料から作られた人に優しい中性薬剤を使用。また、薬剤の飛散による二次的な災害が少なく、使用後の復旧が容易。厨房や食品工場、学校・医療施設などに適しています。

**2** ご家庭で起こりうるさまざまな火災に対応

ストーブ火災や天ぷら油火災など、家庭で起こりうるさまざまな火災に対応します。一家に一台、安心して安全な消火器です。

**点検**

ゲージの針が緑色の部分にあれば正常です。

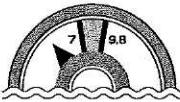
○ 正常  × 不良 

**新品用「消火器リサイクルシール」が貼付されています**

**「消火器リサイクルシール」が目印。廃棄時に費用がかかりません。**

消火器の安全な回収とリサイクルのため、廃棄にはリサイクルシールが必要で、2010年1月1日以降に製造された消火器にはリサイクルシールが貼られており、リサイクル費用\*がかかりません。

\*リサイクル費用とは、消火器を解体・選別・リサイクルする費用です。回収のための収集運搬・保管費用は含まれておりません。

使い方

**1** 安全栓を引き抜く

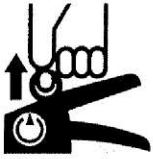

**2** ノズルを火元に向ける





**3** レバーを強くにぎる





レバーをはなせば止まります

マークの説明

 見やすくスッキリしたデザインのフラットゲージが付いた蓄圧式消火器

 レバーを放すと一時的に放射をストップできる閉閉式バルブ付きの消火器

 Webよりご登録ください。登録日より1年以内、万一被災された場合、最高30万円までの火災お見舞金を支給いたします。

 リサイクルシールA〜小液(ABC粉末消火器、住宅用消火器、小液BC粉末消火器、強化液消火器、二酸化炭素消火器)が貼付されています。

**構造図**

VF1HA

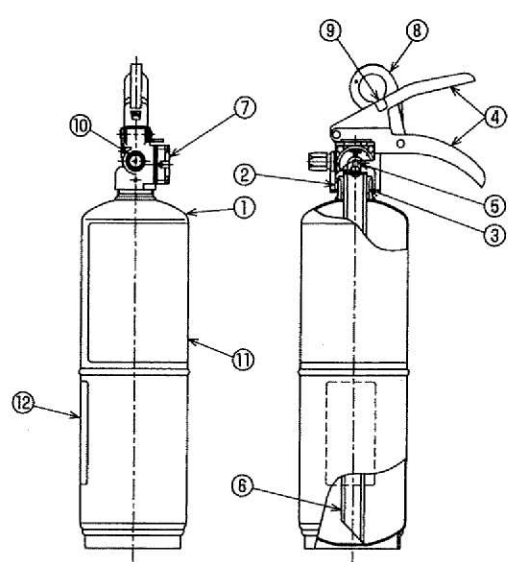

①本体容器 ②上部金具 ③パッキン ④レバー ⑤弁棒 ⑥サイホン管  
⑦指示圧力計 ⑧安全栓 ⑨安全栓封印 ⑩ノズル ⑪ラベル  
⑫リサイクルシール

住宅用消火器の設計標準使用期限は5年です。5年を経過した消火器は早めに更新してください。

※掲載商品は予告なく仕様・価格その他を変更する場合がありますのでご了承ください。 ※本カタログの写真は印刷のため実際の色とは多少異なります。 ※リサイクルシール代別途。 ●国家検定合格品

人と地球のいのちを守る

**MORITA**

モリタ宮田工業株式会社

本社：〒135-0063 東京都江東区有明3丁目5番7号 TOC有明ウエストタワー19階  
www.moritamiyata.com

お問い合わせは、お客様相談室へ

☎ 0467-85-1210 受付時間 9:00~12:00/13:00~17:00 (土・日・祝日は休み)

ご用命は